

Montageanleitung COLONIA-2 3D Ausführung Alu

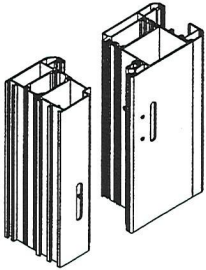

1 Bohrlehren bzw. Bearbeitungszeichnungen stehen für das jeweilige Profilsystem zur Verfügung



4 Markierte Fläche der Buchse muss fluchtend mit der markierten Fläche des Schraubenkopfes sein

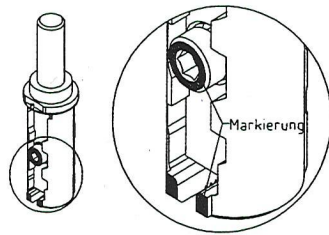

7 Markierte Fläche der Buchse zeigt die Nutstellung

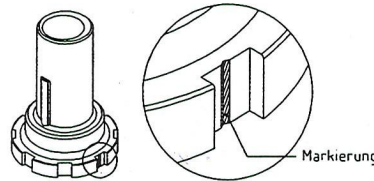

10 Flügelbandteil mit Schrauben M 6 x 16 montieren.
Schrauben M 4 x 10 einschrauben

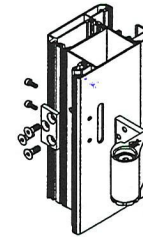

12 Darstellung der Verstellmöglichkeit
1 Höhenverstellung +4mm (Schlüssel SW5)
2 Seitenverstellung +3 / -4,5 mm (Schlüssel SW4)
3 Andruckverstellung ± 0,75mm (Hakenschlüssel)

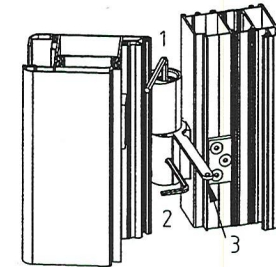

2 Rahmenbandteil mit Schrauben M 6 x 16 montieren
Bohrschrauben einsetzen

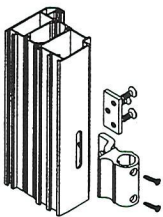

5 Stiftmodul mit der schmalen Arretierung in die schmale Nut des Bandteils einsetzen

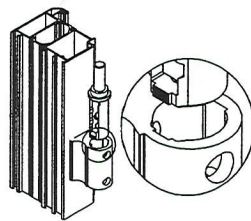

8 Exzenterbuchse wie dargestellt in Nullstellung montieren (siehe Abb. 13)

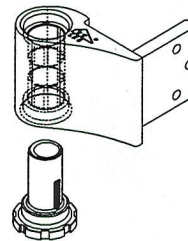

11 Abdeckkappe einsetzen

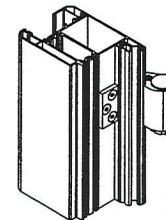

13 Einstellmöglichkeiten der Exzenterbuchse (siehe Abb. 12 Punkt 3)

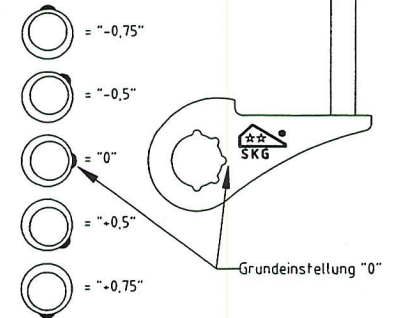

3 Buchse so auf Stift schieben, dass die offene Seite der Buchse auf der Schraubenkopfseite ist

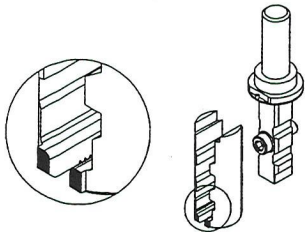

6 Abdeckplatte aufklipsen

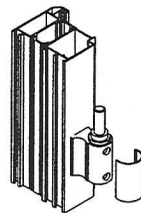

9 Stellschraube bis auf Buchse für Nutstellung einschrauben

